

Návod k použití

Detektor DORS 230



Úvod

Vážený zákazníku, rádi bychom vám poděkovali za vaši volbu detektoru **DORS 230**. Toto zařízení slouží k ověřování pravosti bankovek různých měn.

Detektor **DORS 230** automaticky rozeznává měnu a nominální hodnotu bankovky. Není nutné rozlišovat, kterou stranou jsou bankovky vloženy dovnitř. Přístroj je také schopen automaticky sčítat hodnotu kontrolovaných bankovek příslušných měn.

Detektor **DORS 230** je vyvíjen společností **KB DORS LLC**, v Rusku a vyroben společností **DORS Industries (China) Ltd**, v Číně.

Tento detektor podporuje nejméně 5 měn. Konkrétní měny závisí na verzi softwaru a lze je nalézt v sekci «**Information**» v hlavní nabídce. Informace o nově podporovaných měnách jsou k dispozici na adrese www.dors.com.

Tento detektor je vybaven mini USB portem a lze jej připojit k PC pro aktualizaci databáze podporovaných měn a softwaru.

Před použitím si důkladně přečtěte tento návod.

Obsah

Úvod	1
Bezpečnostní opatření.....	4
Popis zařízení.....	4
Součásti balení.....	4
Popis	5
Provoz.....	5
Příprava na provoz.....	5
Běžný provoz	5
Ověřování pravosti:	6
Měnový konvertor.....	8
Principy používání měnového konvertoru	8
Nastavení nákupního/prodejního kurzu	8
Postup při konverzi měn.....	8
Nastavení.....	9
Výčetka	9
Jazykové nastavení	9
Výběr směru výdeje přijatých bankovek	10
Změna barevného tématu.....	10
Připojení přes rozhraní USB.....	10
Zvukové signály	11
Informace	11
Chybová hlášení.....	12
Řešení chyb.....	13
Pravidelná údržba.....	14
Technické informace	14
Specifikace:.....	14
Zdroj napájení:.....	15
Celkové rozměry:.....	15
Technická podpora a záruka.....	15
Aktualizace softwaru	15
Pro aktualizaci softwaru je potřeba:	Chyba! Záložka není definována.
Procedura aktualizace softwaru:.....	Chyba! Záložka není definována.
Záruční podmínky	15

Bezpečnostní opatření

Pro zajištění správné funkce a bezproblémového chodu přístroje dodržujte následující pravidla:

1. Zabraňte vniknutí kovových předmětů nebo tekutin do přístroje.
2. Po skončení práce detektor vypněte.
3. Pokud detektor neplánujete delší dobu používat, odpojte síťový adaptér ze sítě.
4. Pro napájení používejte pouze originální adaptér.
5. Detektor musí být nainstalován na rovném, horizontálním povrchu.
6. Za detektorem je nutné nechat volný prostor na bankovky.
7. Vyhýbejte se používání detektoru při extrémně nízkých či vysokých teplotách, vysoké vlhkosti nebo v přímém slunečním světle.
8. Pokud je detektor připojen do sítě, nedotýkejte se vnitřních součástí.
9. Při instalaci berte v potaz prašnost prostředí. Prach může negativně ovlivnit fungování přístroje.
10. Neinstalujte přístroj v prostředí, kde by mohl být vystaven páře nebo sazí. Hrozí riziko elektrického zkratu a požáru.

Popis zařízení

Součásti balení

Detektor DORS 230.....	1 ks.
Síťový adaptér.....	1 ks.
Baterie (volitelná, součást detektoru).....	1 ks.
Síťový kabel.....	1 ks.
Návod k použití.....	1 ks.
Balení.....	1 sada

Popis

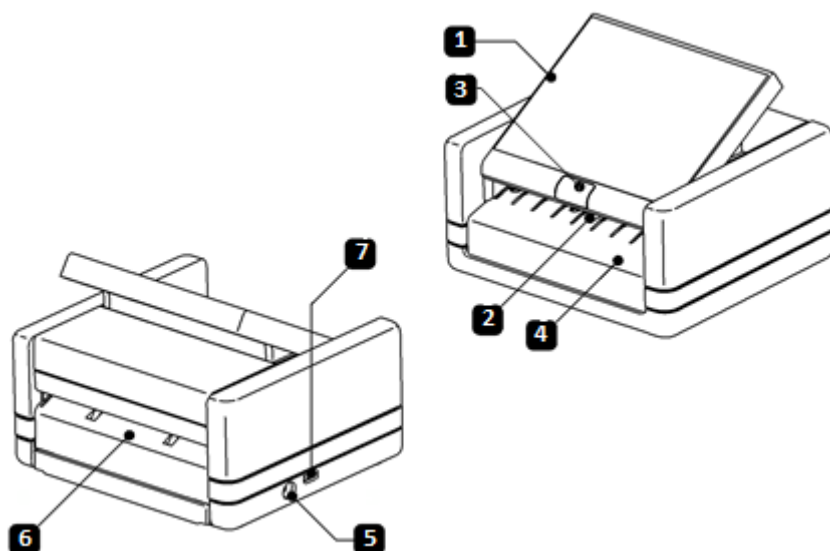

1. Dotykový displej
2. Podávací válec
3. Tlačítko pro zapnutí/vypnutí
4. Vstupní otvor
5. Zdířka pro napájecí kabel
6. Výstupní otvor
7. Zdířka pro konektor mini USB

Provoz

Příprava na provoz

1. Ujistěte se, že dodržujete všechna bezpečnostní opatření uvedená výše.
2. Pro update databáze bankovek a firmwaru připojte toto zařízení k PC pomocí USB kabelu (není součástí balení). Pokud update není povinný, tento bod ignorujte.
3. Připojte síťový adaptér do příslušné zdířky.
4. Zapojte síťový adaptér do elektrické sítě.

Běžný provoz

Stiskněte tlačítko pro zapnutí/vypnutí a podržte jej přibližně jednu sekundu, dokud se detektor nezapne. Jakmile k tomu dojde, spustí se automatický test:



• Současná verze softwaru

• Ukazatel průběhu stahování

Tento test může chvíli trvat, průběh lze sledovat na ukazateli ve spodní části obrazovky.

Jakmile je test hotový, zazní zvukový signál a na displeji se zobrazí:

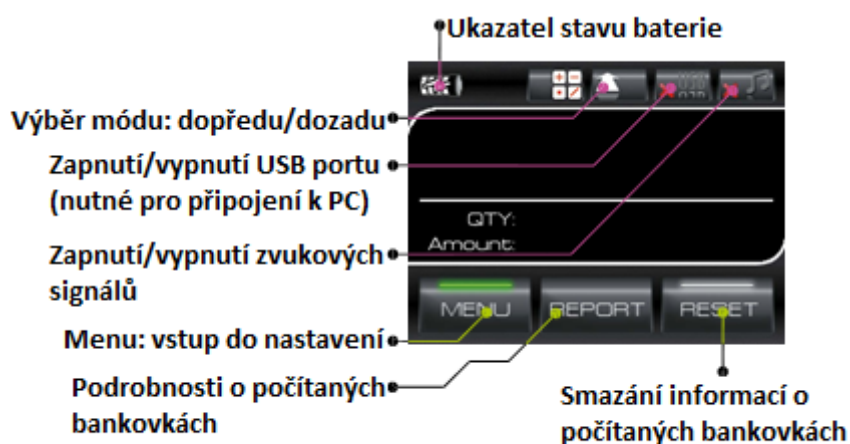

• Výběr módu: dopředu/dozadu

• Zapnutí/vypnutí USB portu
(nutné pro připojení k PC)

• Zapnutí/vypnutí zvukových
signálů

• Menu: vstup do nastavení

• Podrobnosti o počítaných
bankovkách

• Smazání informací o
počítaných bankovkách

A detektor je připraven k použití. Výchozí nastavení je:

1. Jazyk je nastaven na angličtinu
2. Zvukové signály jsou vypnuté
3. Je zapnutý mód vkládání bankovek dopředu
4. USB port je vypnutý

Ověřování pravosti:

Pro ověření pravosti bankovky ji vložte do vstupního otvoru, zarovnanou na levý okraj.

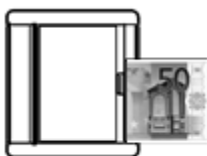

Detektor bankovku vtáhne a ověří. Pokud je bankovka rozeznána jako pravá, detektor zobrazí její nominální hodnotu, měnu, a dojde ke zvýšení celkového počtu ověřených bankovek dané měny a jejich celkovou hodnotu. Bankovka detektor opustí otvorem na zadní straně. (v módu vkládání bankovek dopředu). Pokud je bankovka rozeznána jako podezřelá, detektor ji vrátí zpět vstupním otvorem, vydá zvukový signál a na obrazovce se zobrazí upozornění. Pokud bankovka třikrát za sebou

není rozeznána jako pravá, pravděpodobně se jedná o padělek a měla by být dále prověřena jinou metodou.

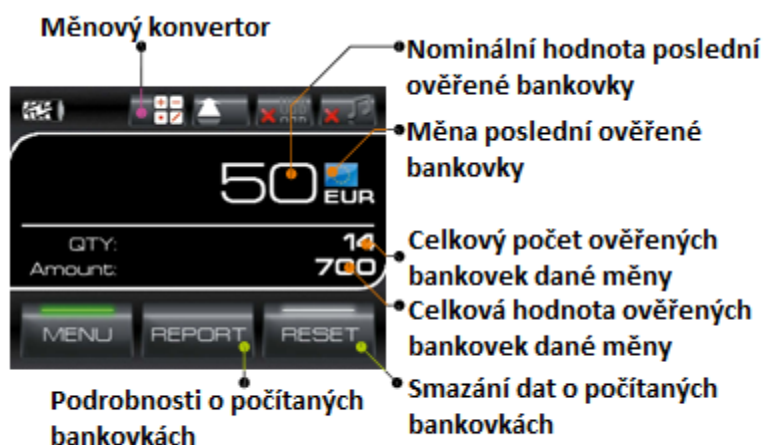

Pro zobrazení podrobností o všech ověřených bankovkách, stiskněte tlačítko **REPORT** v menu. Pro zobrazení podrobností o bankovkách poslední použité měny stiskněte tlačítko **REPORT** v základním rozhraní.

Podrobnosti o poslední použité měně:

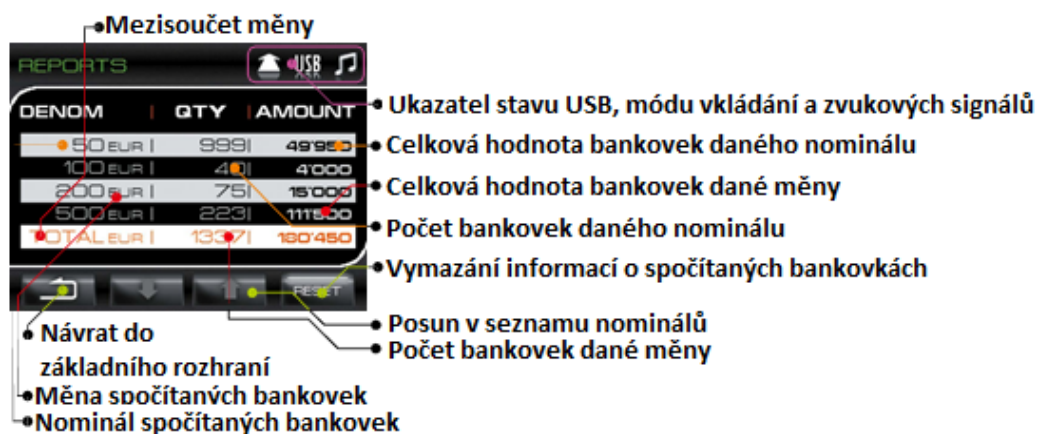

Pro smazání dat o spočítaných bankovkách stiskněte tlačítko reset. Pokud ho podržíte kratší dobu, než dvě sekundy, objeví se potvrzovací obrazovka:



Pro smazání dat stiskněte YES, pro storno stiskněte NO.

Měnový konvertor



Měnový konvertor je určen pro snadnější konverzi mezi měnami. Seznam podporovaných měn odpovídá produktovému softwaru. V současné době je možné vložit páry konverzních poměrů 124 měn.

Principy používání měnového konvertoru



Nastavení nákupního/prodejního kurzu

1. Vyberte dvojici měn v oblasti (A) stisknutím ikony s vlajkou v této oblasti (A). Po stisknutí se objeví **žlutý rámeček**. To znamená, že je měna připravena pro výměnu za jinou. Vyberte požadovanou měnu ze seznamu v oblasti (C), kde jsou nastaveny nejčastější měny, které používáte. Pokud se zde nenachází požadovaná měna, výběr z jiných měn provedete delším stiskem vlaječky měny. Rozbalí se výběr 30 měn abecedně seřazených, v dolní části (C) pomocí šipek listujeme v dalších listech měn. Výběr měny nepotvrzujeme, automaticky zůstane uložen. V současné verzi je zde celkem 124 měn.

2. Kurz nastavujete dle měny v levém horním okraji stiskem pole s hodnotou, objeví se žlutý rámeček. Vepíšete požadovaná čísla pomocí klávesnice. Kurz je po vložení hodnot nutné uložit tlačítkem .

Pozor, uloží se pouze poslední vložený kurz dané měny!

Postup při konverzi měn

1. Nastavte pár měn a jejich nákupní/prodejní poměr. Tento proces je podobný nastavení kurzu.
2. Vložte hodnotu jedné měny. Do levého pole se automaticky zadává hodnota bankovek vložených do detektoru.
3. Pokud nemáte k dispozici uloženou hodnotu z dřívějšího počítání, vložte ji ručně.
4. Výsledek se zobrazí v pravém poli v oblasti (A).

Nastavení



Změna směru vkládání bankovek



Zapnutí/vypnutí portu USB. Při spuštění příslušného softwaru na připojeném PC se ikona rozsvítí jasněji.



Zapnutí/vypnutí zvukových signálů. Při vypnutí se přes ikonu zobrazí červený kříž.

Pro vstup do nastavení stiskněte na displeji tlačítko MENU. Na displeji se objeví následující rozhraní:



Návrat do výchozího rozhraní

- Prohlížení informací o zkontrolovaných bankovkách, měnách, nominálech atd.
- Nastavení zvukových signálů
- Nastavení jazyka
- Nastavení USB připojení
- Volba grafického tématu
- Informace o verzi softwaru a databázi měn
- Změna směru výstupu přijatých bankovek

Výčetka

Pro zobrazení výčetky stiskněte na displeji tlačítko REPORT.

Pokud byly během provozu rozpoznány bankovky různých měn, na displeji se objeví:

- Návrat do výchozího rozhraní
- Měna bankovek
- Nominál bankovek

- Hodnota bankovek daného nominálu
- Počet bankovek daného nominálu
- Smazání všech údajů na výčetce
- Posun seznamu nahoru a dolů. Je také možno použít gesto na dotykovém displeji.

Jazykové nastavení

Pro změnu jazyka rozhraní stiskněte v menu tlačítko LANGUAGE.

Pro zvolení požadovaného jazyka stiskněte šedý kruh naproti názvu tohoto jazyka.

Kruh změní barvu z šedé na modrou.

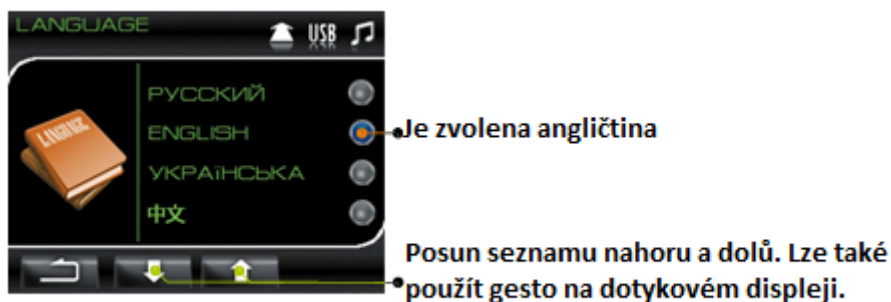

Výběr směru výdeje přijatých bankovek

Pro změnu směru výdeje přijatých bankovek stiskněte v menu tlačítko MOVEMENT DIRECTION.

Jakmile se dostanete do příslušného nastavení, stiskněte šedý kruh naproti požadovanému módu. Měl by změnit barvu ze šedé na modrou.

V prvním módu přijaté bankovky projdou přístrojem skrz a odmítnuté jsou vráceny vstupním otvorem, ve druhém módu projdou všechny bankovky skrz.



Změna barevného tématu

Pro výběr tématu stiskněte v menu tlačítko THEMES.

Pro výběr požadovaného tématu stiskněte šedý kruh naproti jeho názvu. Měl by změnit barvu ze šedé na modrou.



Připojení přes rozhraní USB

Pro nastavení USB portu stiskněte v menu tlačítko USB CONNECTION.

Pro povolení/zakázání USB portu stiskněte šedý kruh naproti požadované volbě. Měl by změnit barvu ze šedé na modrou. Pokud je USB port povolen, není na jeho ikoně zobrazen červený kříž. Při připojení k PC s příslušným softwarem se tato ikona rozsvítí jasněji.

Pokud je detektor takto připojen k PC s příslušným softwarem a připojením k internetu, dojde k automatické aktualizaci softwaru.



Zvukové signály

Pro nastavení zvukových signálů stiskněte v menu tlačítko SOUND.

Po vstupu do příslušného nastavení:

1. Pro zvýšení/snížení hlasitosti zvukových signálů zpráv nebo potvrzení stisku kláves se dotkněte posuvníku hlasitosti a posuňte do strany podle potřeby. Jeho barva se postupně mění ze šedé na světle modrou.
2. Pro úplné vypnutí/zapnutí všech zvukových signálů kromě detekce podezřelé bankovky v módu vysouvání podezřelých bankovek dozadu, stiskněte ikonu reproduktoru v levé části obrazovky.

Pokud jsou zvukové signály vypnuté, příslušný ukazatel v horní části obrazovky ztmavne a zobrazí se přes něj červený kříž.

Pokud jsou zvukové signály zapnuté, příslušný ukazatel v horní části obrazovky se rozsvítí a červený kříž zmizí.

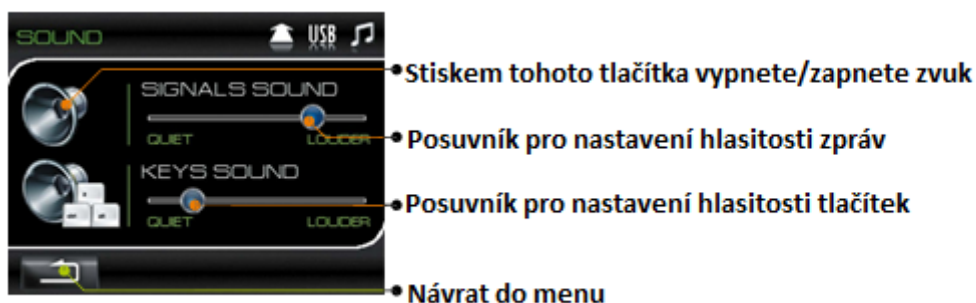

Informace

Pro získání informací o verzi softwaru, databázi podporovaných měn atd. stiskněte v menu tlačítko INFO.



• **Informace. Pro posun seznamu použijte tlačítka s šipkami nebo gesto na dotykovém displeji.**

Pro vypnutí detektoru po dokončení provozu podržte dvě sekundy tlačítko pro vypnutí/zapnutí. Při dalším zapnutí detektoru bude zachováno veškeré nastavení.

Chybová hlášení

V případě chyby se detektor automaticky zastaví, vydá zvukový signál (pokud jsou zapnuty zvuky) a na displeji se objeví příslušné chybové hlášení. V následující tabulce se nachází přehled všech možných chyb, jejich příčin a způsobů jejich řešení. Za určitých okolností se může stát, že dojde k chybě a hlášení se nezobrazí. V tom případě se řiďte podle tabulky „Řešení chyb“.

Zprávy, které se mohou objevit během automatického testu.		
Zpráva	Popis chyby	Řešení
Engine error	Porucha motoru, převodníku nebo hnacího mechanismu, anebo silné znečištění.	Vypněte detektor, otevřete horní kryt a odstraňte jakékoliv případné cizí předměty. Zavřete kryt a zapněte detektor. Pokud se hlášení objevuje stále, kontaktujte servis.
Tray sensor error	Může se jednat o poškozený senzor, špinavý senzor, vystavení silnému světlu nebo slunci anebo nedoléhající kryt detektoru.	Vypněte detektor, otevřete horní kryt a odstraňte jakékoliv případné cizí předměty. Otřete senzor suchým hadříkem nezanechávajícím žmolky. Umístěte detektor na místo, které není vystavené slunci nebo silnému světlu. Zavřete kryt a zapněte detektor. Pokud se hlášení objevuje stále, kontaktujte servis.
Scanner PL error	Došlo ke znečištění okénka skeneru, osvětlovaného povrchu, selhání jedné z LED diod, nebo nedoléhá kryt.	Vypněte detektor, otevřete horní kryt a odstraňte jakékoliv případné cizí předměty. Otřete osvětlovací jednotku a skener suchým hadříkem nezanechávajícím žmolky. Zavřete kryt a zapněte detektor. Pokud se hlášení objevuje stále, kontaktujte servis.

Scanner DV error	Vystavení osvětlované plochy slunci nebo jinému silnému zdroji světla, anebo nedoléhající kryt.	Vypněte detektor, otevřete horní kryt a znovu ho zavřete. Umístěte detektor na místo, které není vystavené slunci nebo silnému světlu. Zapněte detektor. Pokud se hlášení objevuje stále, kontaktujte servis.
Scanner LS error	Porucha jedné z LED diod, nebo zdroje napájení osvětlení, nebo chyba ovladače.	Vypněte detektor a kontaktujte servis.

Zprávy, které se mohou objevit během ověřování pravosti bankovek		
Zpráva	Popis chyby	Řešení
Recognition error	Bankovka nepatří mezi podporované měny (nebo emise). Bankovka je silně opotřebená nebo poškozená. Bankovka není pravá.	Ověřte pravost bankovky znovu. Pokud se zpráva objevuje opakovaně, ověřte pravost bankovky jinou metodou.
Skew error	Bankovka je zmáčknutá proti vstupní stěně. Bankovka se pootočila kvůli znečištěným válcům nebo poškození přístroje.	Ověřte pravost bankovky znovu, důkladně ji přiložte k levé stěně. Pokud se zpráva objeví znovu, vypněte detektor, otevřete horní kryt a vyčistěte vstupní dráhu. Zapněte detektor a zkuste to znovu. Pokud se zpráva objeví i tentokrát, kontaktujte servis.
Feed error	Bankovku se během vyhrazené doby nepodařilo naskenovat. Příčinou může být zmačkaná bankovka, znečištěné válce, poškození přístroje nebo nedoléhající kryt.	Ověřte pravost bankovky znovu, důkladně ji přiložte k levé stěně. Pokud se zpráva objeví znovu, vypněte detektor, otevřete horní kryt a vyčistěte vstupní dráhu. Zapněte detektor a zkuste to znovu. Pokud se zpráva objeví i tentokrát, kontaktujte servis.

Řešení chyb

Chyba	Řešení
Detektor se nezapne.	Zkontrolujte, jestli je správně připojen síťový adaptér a jestli je síťový adaptér připojen k fungující zásuvce. V případě, že ano, kontaktujte servis.
Detektor zobrazuje chybovou zprávu, která se nenachází ve dvou výše uvedených tabulkách.	Vypněte detektor a kontaktujte servis.

Pravidelná údržba

Preventivní údržbu servisním technikem, která vyžaduje částečnou demontáž zařízení, je doporučeno provádět každých 90 dní. V případě intenzivního využívání (např. při více směnách za den) by tato údržba měla probíhat častěji.

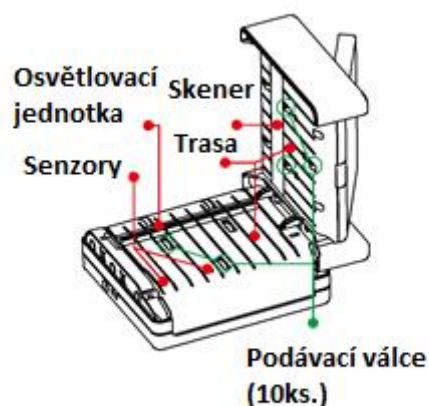

Každý den:

1. Vypněte detektor, když není v provozu.
2. Otřete povrch vlhkým hadříkem.

Jednou za 3 až 7 dní:

1. Otevřete horní kryt a otřete vlhkým hadříkem vyznačené komponenty:
2. Zapněte zařízení a stiskněte tlačítko RESET (s otevřeným krytem). Podávací válce se začnou na několik sekund točit. Během této doby je otřete hadříkem namočeným v lihovém čistícím prostředku. Pokud to nestihnete, stiskněte RESET znovu.

Technické informace

Specifikace:

Podporované měny: viz INFO na zařízení (až 50 různých měn)

Podporované rozměry bankovek: šířka 58-85 mm, délka 100-181 mm

Orientace vkládaných bankovek: Na délku

Rychlost zpracování: Nejméně 60 bankovek za minutu (Při vyhazování bankovek dopředu a zdroji napájení z elektrické sítě)

Senzor: Vícepásmový CIS skener (uspořádání světločivných elementů), zabudovaný systém automatického porovnávání s referenčními daty.

Obrazovka: Barevná (TFT LCD), Dotyková obrazovka, úhlopříčka 8.9 cm (3.5")

Zdroj napájení:

Vstupní napětí adaptéru.....	110-240 V AC, 50/60 Hz
Spotřeba proudu.....	méně než 0.25 A
Vstupní napětí detektoru.....	12 V
Spotřeba proudu adaptéru.....	méně než 0.4 A
Kapacita baterie.....	2,300 mA/h
Operační teplota.....	+10°C až +35°C
Operační relativní vlhkost při 25°C.....	40% až 80%
Operační tlak.....	84 až 107 kPa (630 až 800 mm HG)

Celkové rozměry:

Výška.....	86 mm
Šířka.....	115 mm
Hloubka.....	104.5 mm
Čistá hmotnost, méně než.....	0.50 kg
Hrubá hmotnost, méně než.....	0.9 kg
Životnost, minimální.....	7 let

Technická podpora a záruka

Zařízení je možno přepravovat v originálním obalu po silnici nebo železnici (v krytém vozidle), nebo letecky (v tlakovaných modulech při teplotě od -20°C do +50°C, relativní vlhkosti do 98% a tlaku od 84 do 107 kPa) Skladujte v originálním obalu ve vytápěném a větraném prostoru při teplotě od 5°C do 40°C a relativní vlhkosti nepřekračující 80% při 25°C.

V případě jakýchkoli problémů kontaktujte svého dodavatele. Doporučujeme si pozorně přečíst tento návod a sekci záruční podmínky.

Aktualizace softwaru

Software se aktualizuje automaticky pokaždé, když je zařízení připojeno k počítači, který má příslušný software a připojení k internetu.

Každá nová verze přidává nové možnosti, odstraňuje chyby a obnovuje databázi podporovaných měn.

Záruční podmínky

1. Záruka garantovaná výrobcem je měsíců od data zakoupení, pokud nebyly porušeny následující podmínky:
2. Záruka se nevztahuje na tyto doplňky:

- a. Napájecí kabel
 - b. Návod k použití
3. Výrobce nenese zodpovědnost za vady přístroje v následujících případech:
- a. Pokud detektor nebyl používán v souladu s jeho účelem.
 - b. Pokud byly porušeny podmínky používání a instalace uvedené v tomto návodu.
 - c. Pokud jsou na zařízení patrné známky pokusu o nekvalifikovanou opravu.
 - d. Pokud vada vznikla na základě jakýchkoliv úprav nespecifikovaných výrobcem.
 - e. Pokud vada vznikla na základě nedbalosti nebo úmyslného poškození strany uživatele nebo třetí osoby
 - f. Pokud vada vznikla na základě vniknutí cizích těles, látek, kapalin nebo hmyzu do přístroje.
4. Záruka se nevztahuje na následující vady:
- a. Mechanické poškození poté, co bylo zařízení předáno zákazníkovi.
 - b. Poškození na základě nedodržování standardů napájení, telekomunikace, kabeláže a podobných vnějších faktorů.
5. Výrobce nenese žádnou zodpovědnost za přímé nebo nepřímé škody či úrazy způsobené tímto zařízením, pokud vznikly na základě nedbalosti, úmyslného zavinění nebo nedodržování postupů uvedených v tomto návodu.